

Layout Plan

レイアウトプラン

The Westin Awaji Island

ウェスティンホテル淡路 1F

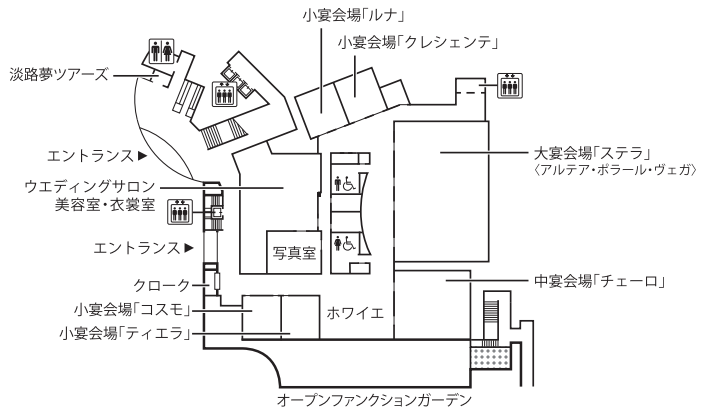

■大宴会場 ステラ (593m² 天井高6.85m)

正餐/卓上ブッフェ28卓

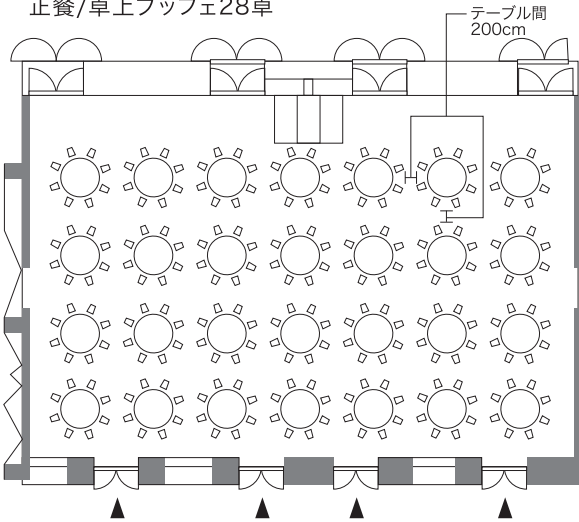

■大宴会場 ステラ (593m² 天井高6.85m)

ブッフェサイド元卓

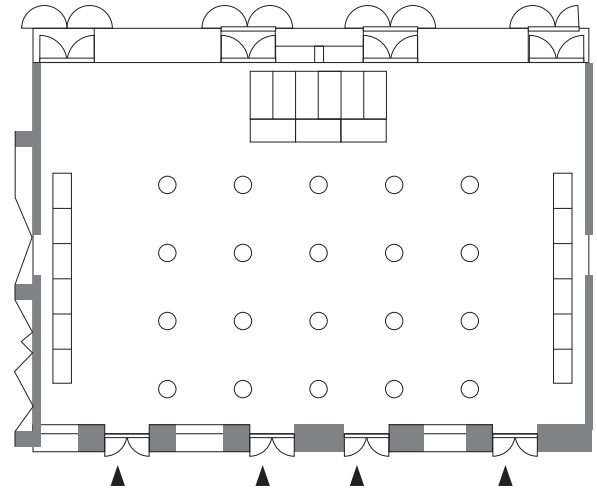

■大宴会場 ステラ(1/2 293m² 天井高6.85m)

正餐/卓上ブッフェ14卓

■大宴会場 ステラ(1/2 293m² 天井高6.85m)

スクール150席

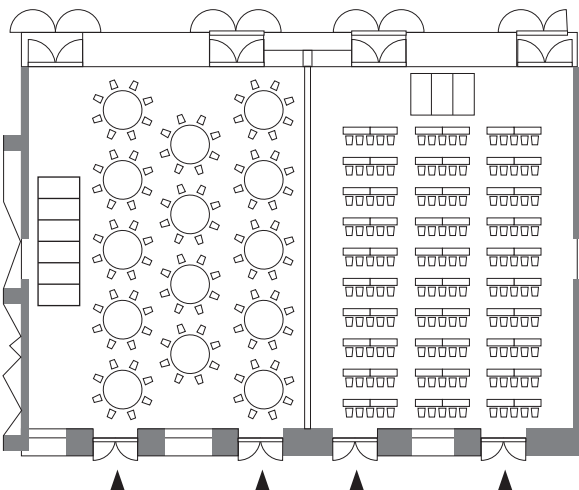

■大宴会場 ステラ(2/3 395m² 天井高6.85m)

正餐/着席ブッフェ14卓

■大宴会場 ステラ(1/3 190m² 天井高6.85m)

シアター165席

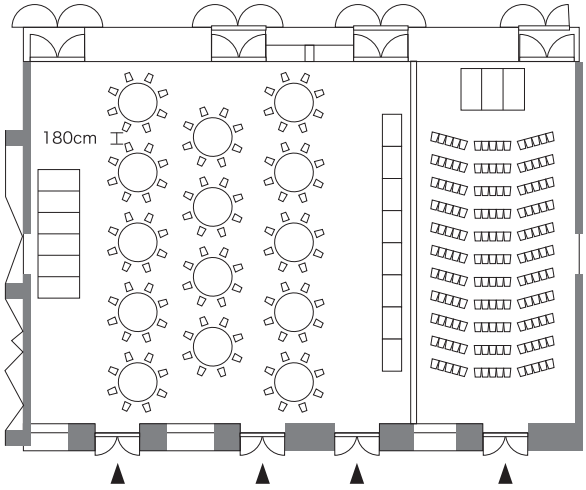

THE WESTIN

AWAJI ISLAND
RESORT & CONFERENCE CENTER

The Westin Awaji Island

ウェスティンホテル淡路 1F

■中宴会場 チェーロ (239m² 天井高3.5m)
スクール90席

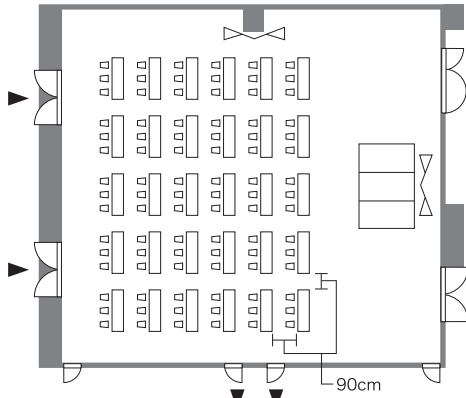

会場からオープンファンクションガーデンへ
自由に入出りいただけます。

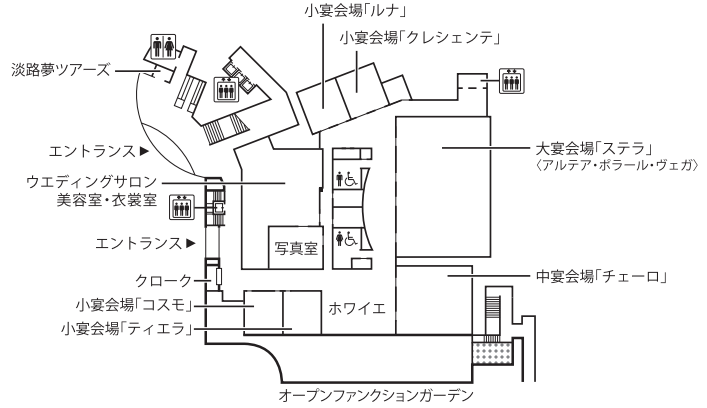

■中宴会場 チェーロ (239m² 天井高3.5m)
口の字40席

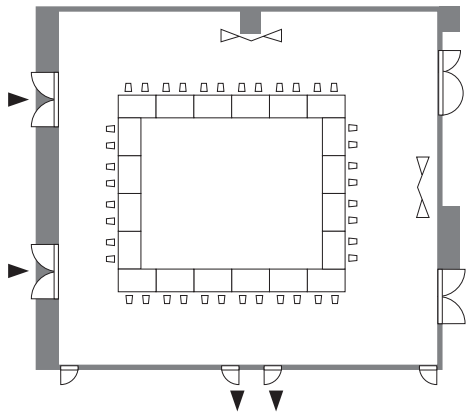

オープンファンクションガーデン

■小宴会場 コスモ 正餐3卓 (73m² 天井高4m)
■小宴会場 ティエラ ブッフェ (73m² 天井高4m)

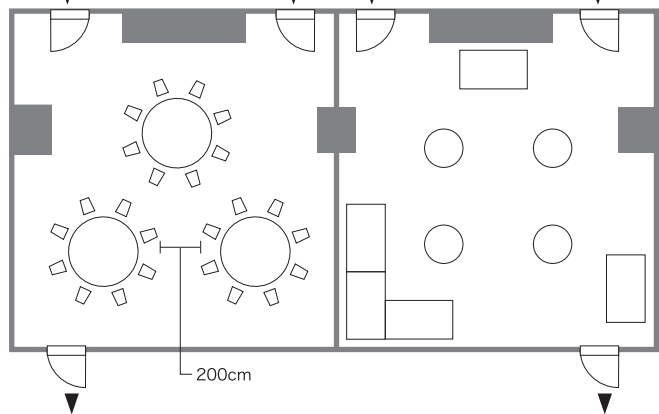

オープンファンクションガーデン

■中宴会場 チェーロ (239m² 天井高3.5m)
ブッフェ

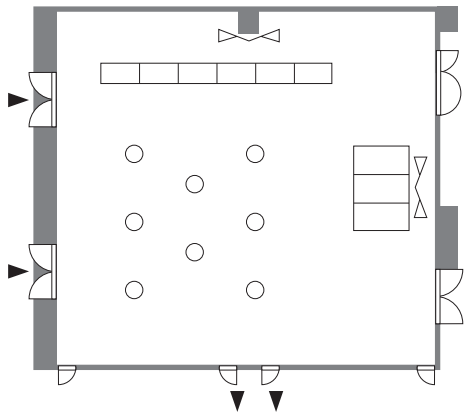

オープンファンクションガーデン

■小宴会場 ルナ 口の字20席 (74m² 天井高3.5m)
■小宴会場 クレシェンテ 正餐14席 (74m² 天井高3.5m)

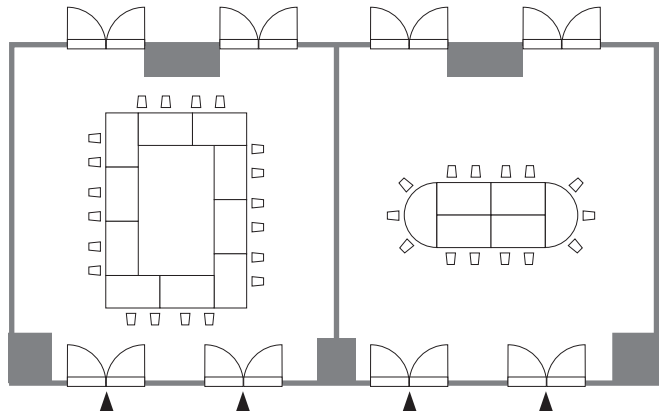

International Conference Center

国際会議場

■アンフィシアター (275m² 天井高5.7~7.3m)
スクール100席

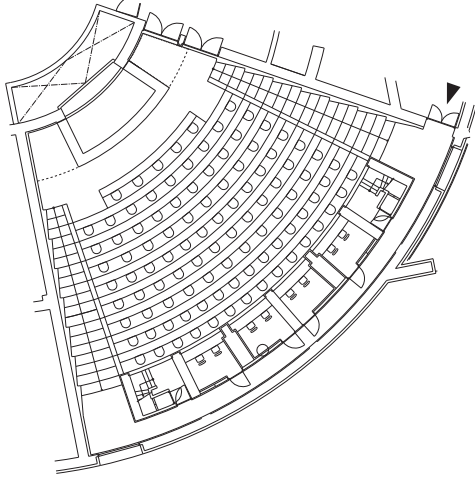

■イベントホール (481m² 天井高6.0m)
スクール240席

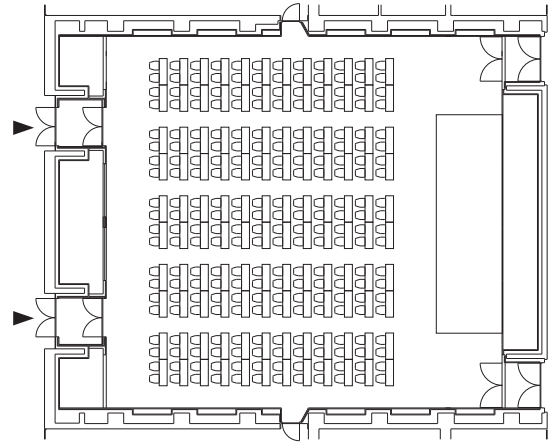

■メインホール (580m² 天井高9.2m)
シアター600席

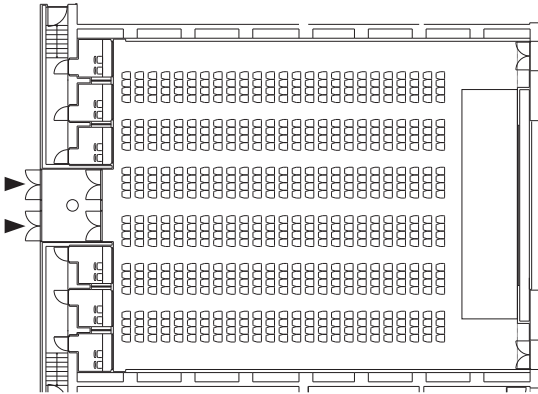

■メインホール (580m² 天井高9.2m)
スクール224席

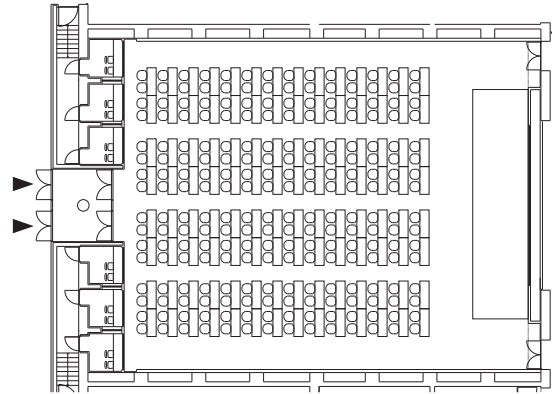

■レセプションホールB (258m² 天井高4.3~6.7m)
立食150名+150名

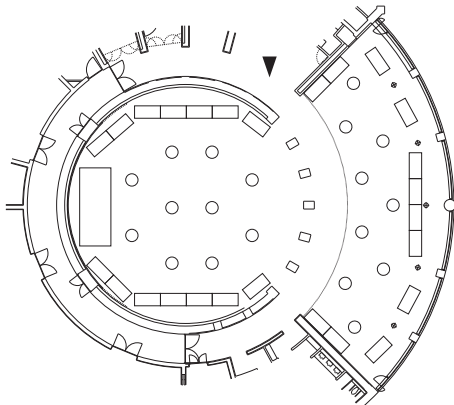

■レセプションホールB (258m² 天井高4.3~6.7m)
シアター200席

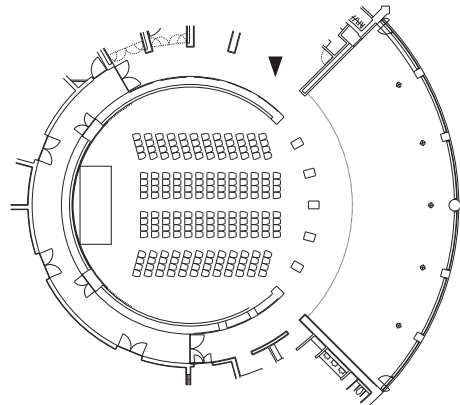

International Conference Center

国際会議場

■レセプションホールA (127m² 天井高3m)
円卓50席

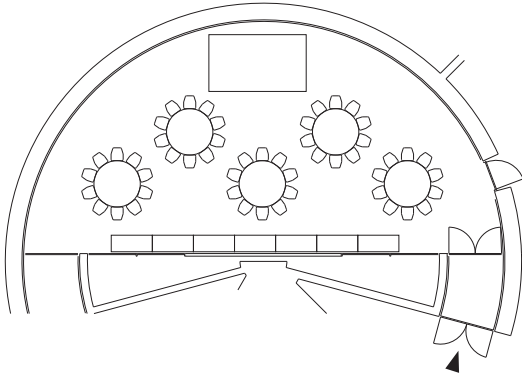

■レセプションホールA (127m² 天井高3m)
シアター80席

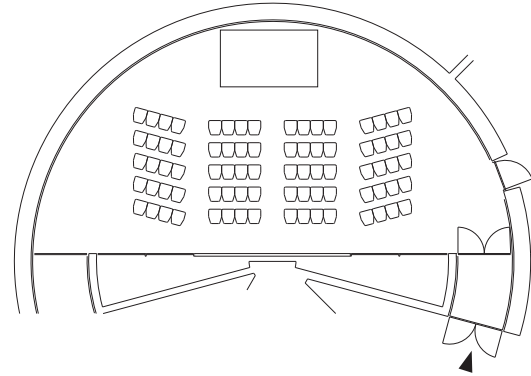

■301 (173m² 天井高3m)
スクール64席

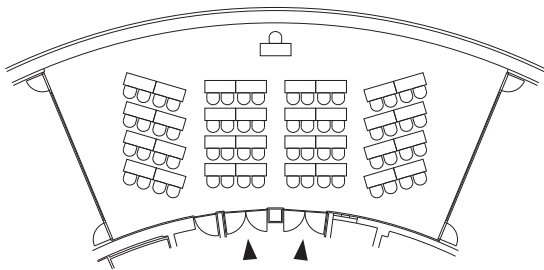

■301 (173m² 天井高3m)
口の字52席

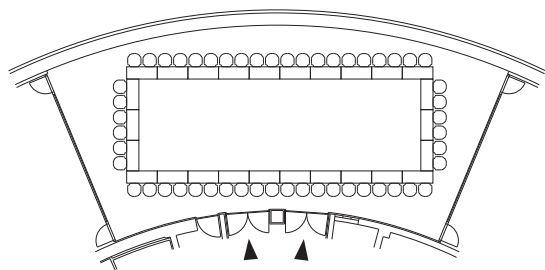

■302 (60m² 天井高2.7m)
スクール24席

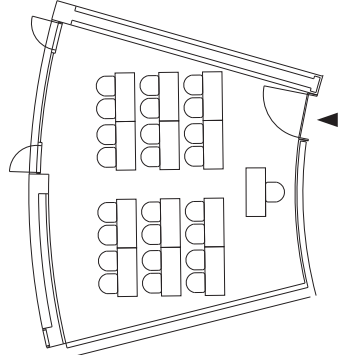

■304 (35m² 天井高2.7m) 口の字16席
■305 (35m² 天井高2.7m) 口の字16席

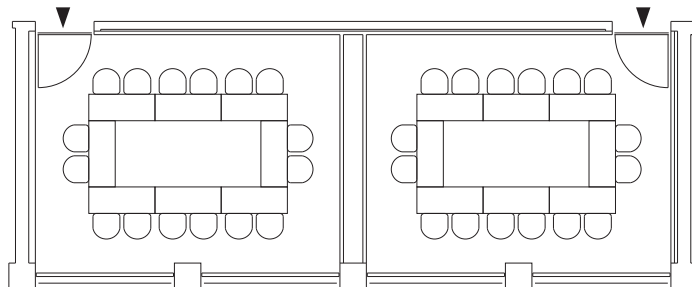

お問い合わせ 宴会予約係 TEL 0799-74-1188 FAX 0799-74-1145 tc@westin-awaji.com

〒656-2306 兵庫県淡路市夢舞台2番地 TEL 0799-74-1111(代表) FAX 0799-74-1100 <https://www.westin-awaji.com>